

美浜発電所 1号機の定期検査状況について
 (原子炉格納容器内壁面からの水のにじみに関する調査)

にじみ発見箇所および目視点検結果

原子炉格納容器 断面図

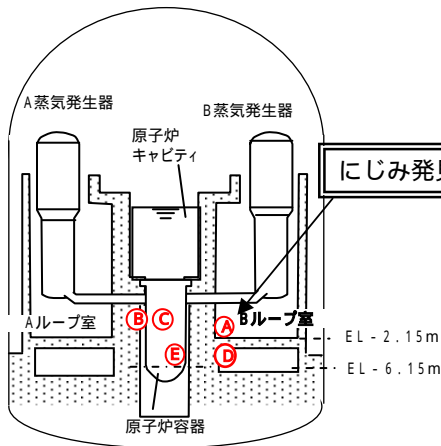

原子炉格納容器 平面
 (EL - 2.15mフロア)

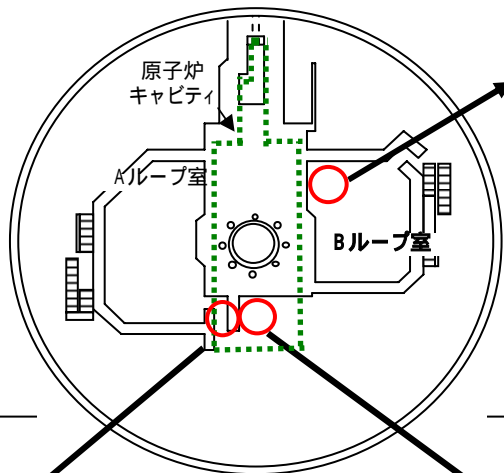

にじみ発見箇所

(A) : 壁からのにじみ箇所

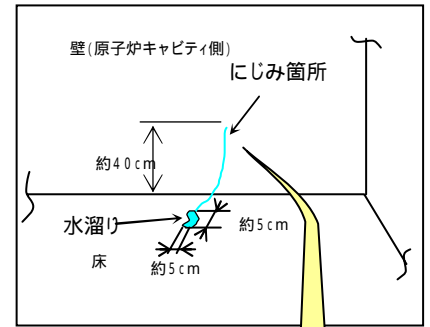

壁面塗装剥がし後の写真



キャビティ周りの
 コンクリート点検結果

(B) : 天井に白いほう酸析出跡



(C) : 天井に白いほう酸析出跡



(EL - 6.15mフロア)

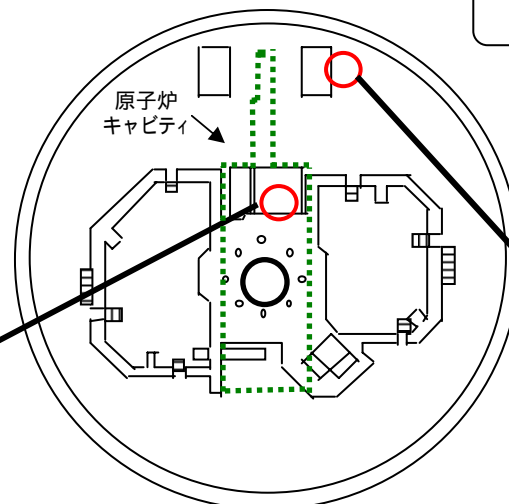

(E) : 壁に白いほう酸析出跡



(D) : 壁に白いほう酸析出跡

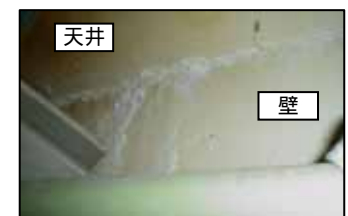

キャビティの点検状況

- : 点検実施済み箇所
- : 養生シート未貼付範囲
- : 段差がある溶接部

点検対象

養生シート未貼付範囲の溶接部
養生シート貼付範囲の内、段差があり養生シートが密着しにくい範囲の溶接部

発泡確認箇所 (コーナープレート溶接部)



発泡確認箇所 (コーナープレート溶接部)



発泡確認箇所 (コーナープレート溶接部)



発泡確認箇所 (ライニング溶接部近傍)

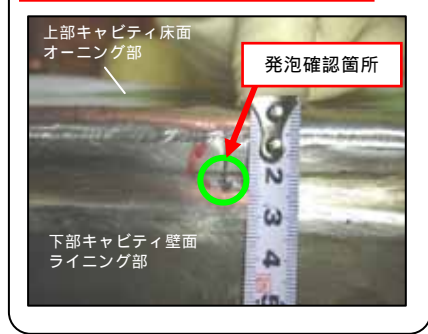

ステンレス板の状況 (ライニング溶接部の概略図)

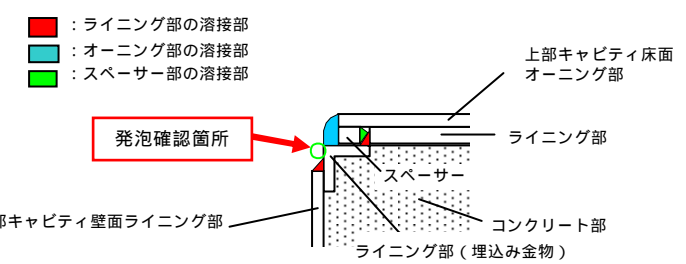

ステンレス板の状況 (コーナープレート溶接部概略図)

- : ライニング部の溶接部
- : ライニング部(コーナープレート部)の溶接部
- : オーニング部の溶接部

